

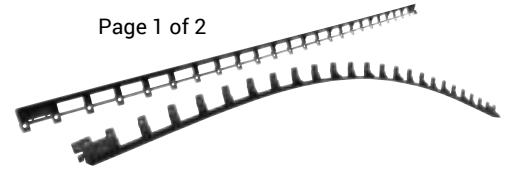

## GATOR EDGE RIGID & FLEX

TDS Revision Date (dd/mm/yyyy): 29/04/2022



# TECHNISCH DATASHEET



**Bijgewerkt:** 29.April, 2022  
Zorg altijd dat u het laatste datasheet bij de hand heeft.

**Beschrijving:** **Gator Edge Rigid en Flex** zijn gemaakt van 100% polypropyleen copolymeer. Dit geeft het veel stevigheid en tevens een grote mate van flexibiliteit. Wij hebben een Rigid-model, dat ideaal is voor rechte toepassingen, en een Flex-model, dat gebruikt kan worden voor alle gebogen toepassingen, zoals loopbruggen, patio's, ingangen, enz. Zowel de Rigid als de Flex kunnen met elkaar vergrendeld worden met het "Twist & Lock"-systeem. Tenslotte kan de Rigid in een gedeeltelijke Flex veranderd worden door de brugondersteuning tussen elke driehoek in te snijden.

- Eigenschappen:**
- De Flex kan worden aangesloten op de Rigid met behulp van de "Twist & Lock" verbindingssysteem.
  - All Rigid kan worden omgevormd tot een gedeeltelijke Flex Edge.
  - Ontwerp van brugsteun tussen elke driehoekige hoek.
  - De driehoekige hoek verstevigt tegen eventuele zijwaartse bewegingen.
  - Corrodeert niet.
  - Gemaakt van 100% polypropyleen copolymeer.
  - Makkelijk te gebruiken.
  - Extra veelzijdig.
  - Extra robuust systeem.
  - Extra steunkracht.
  - UV-bestendig.
  - Geleverd in lengtes van 2,44 meter.
  - Gebruik met Gator Nails.

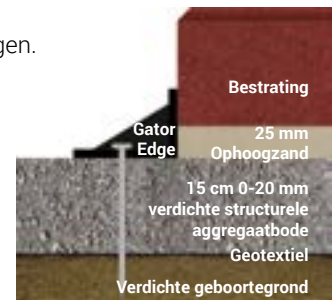

## GATOR EDGE RIGID & FLEX

UNIEK TWIST & LOCK-SYSTEEM MET ONDERSTEUNDE DRIEHOEK IN ALLE BELANGRIJKE PUNTEN DIE EEN STERKE ZIJDELIJNSE ONDERSTEUNING BIEDEN DIE EEN ESSENTIELE ROL SPEELT BIJ LASTOVERDRACHT

**Voor de Gebruik op:** Gator Edge is een uitstekende keuze voor het afbakenen van een pad, oprit of trottoir. Gator Edge is bedoeld voor rechte of gebogen installatie. Hij is bijzonder eenvoudig in gebruik en snel te bevestigen.

## Dekking en verpakking:

Product	Grootte eenheden	Eenheden per pallet
<b>GATOR EDGE FLEX</b>	1 stuks = 2,44 m 1 Mini-pack = 6 stuks = 14,64 m 1 Master-pack = 4 Mini-packs = 58,56 m	28 Master-Packs = 1639,7 m
<b>GATOR EDGE RIGID</b>	1 stuks = 2,44 m 1 Mini-pack = 6 stuks = 14,64 m 1 Master-pack = 4 Mini-packs = 58,56 m	28 Master-Packs = 1639,7 m



**Alliance Designer Products Inc.**  
1800 Berlier st., suite 200, Laval, Quebec, Canada H7L 4S4  
Tel.: 450 624-1611 Fax : 450 624-1622  
www.alliancegator.com - Email : info@alliancegator.com



## GATOR EDGE RIGID & FLEX

TDS Revision Date (dd/mm/yyyy): 29/04/2022

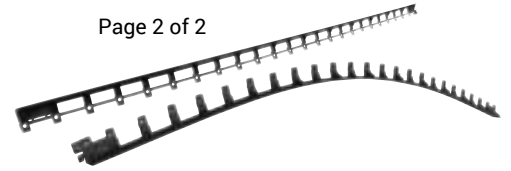

### INSTALLATIE INSTRUCTIES

Stijf kan flexibel worden gemaakt in 3 eenvoudige stappen



STAP 1 • SNIJDEN



STAP 2 • BUIGEN



STAP 3 • INSTALLEREN



INSTALLEREN CUT HIER

#### Toepassing & instructies:

##### STAP 1

Het kan zowel voor als na het aanbrengen van de bestrating aangebracht worden.

##### STAP 2

Gebruik een spijker van 25 cm lang, en bij elke "Twist & Lock"-verbinding, zorgt dit voor een ononderbroken zijdelingse ondersteuning. Zorg ervoor dat de randen stevig tegen de bestrating aanliggen op een minimaal verdichte structurele aggregaatbodem van 15 cm dieper en aan alle kanten breder dan het bestrate oppervlak.

**GATOR EDGE RIGID & FLEX**

TDS Revision Date (dd/mm/yyyy): 29/04/2022

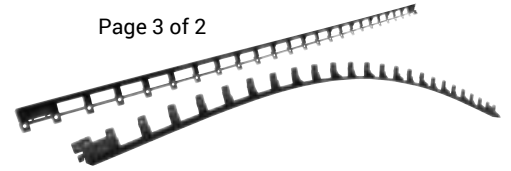

**FLEX MODEL**

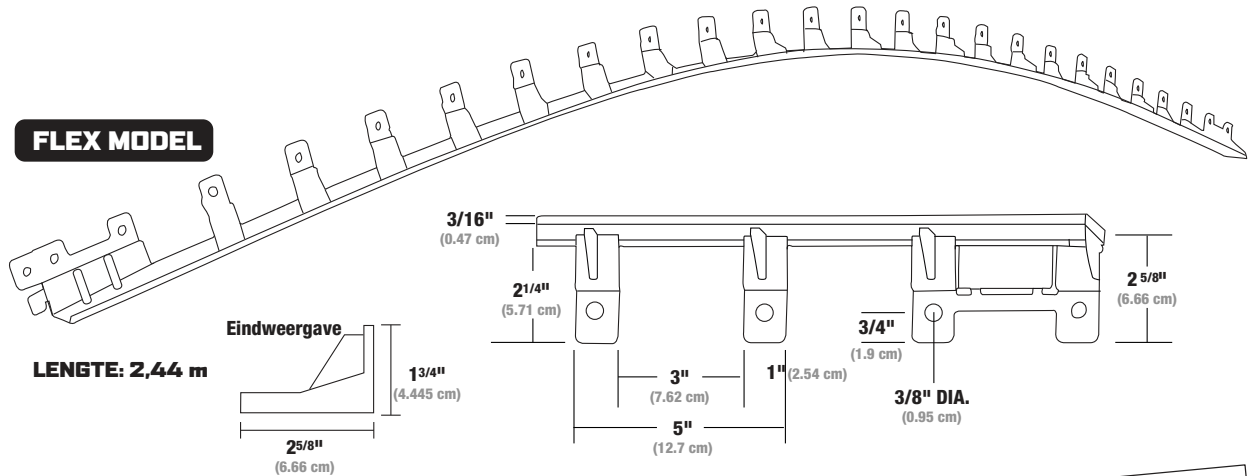

LENGTE: 2,44 m

**RIGID MODEL**

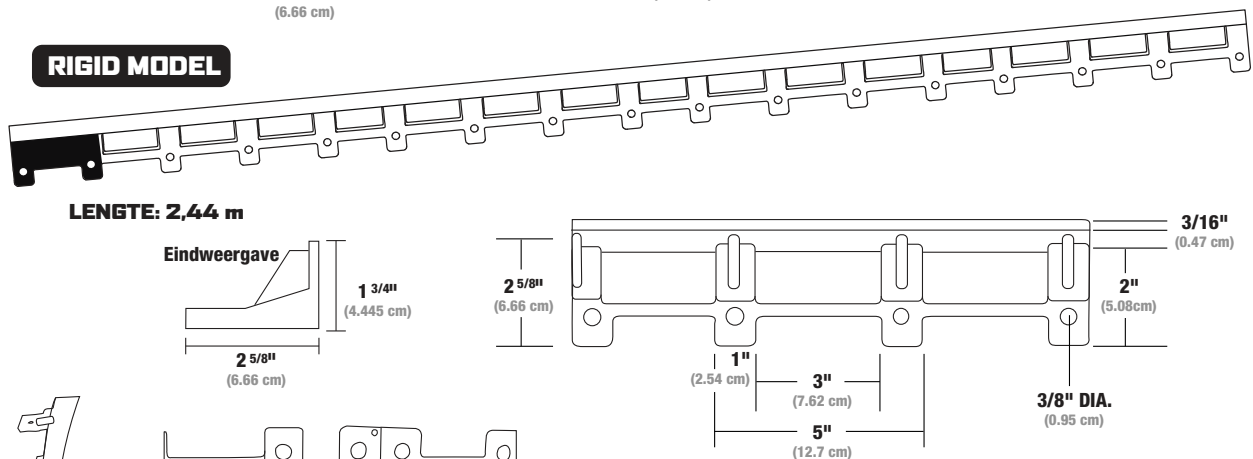

LENGTE: 2,44 m

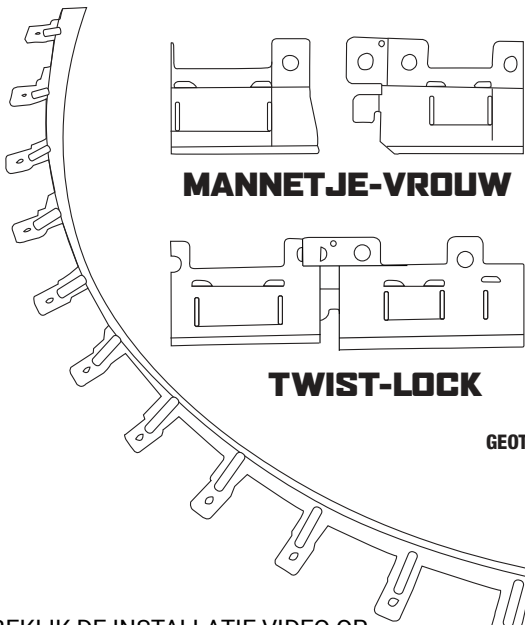

**OPHOOGZAND**  
maximaal 2.5 cm

**POLYMEER VOEGZAND**

- Gator Edge:**
- Googte 1 3/4"
  - Breedte 2 5/8"
  - Lengte 2,4 m

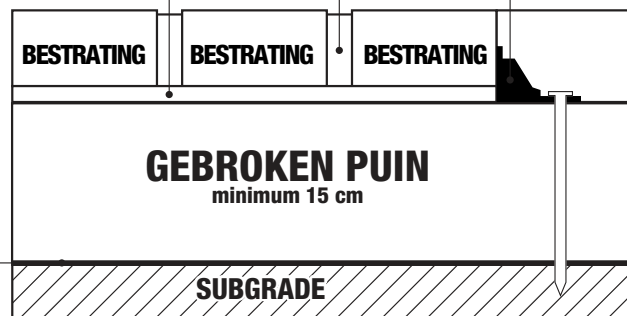

**BEIDE STUKKEN KUNNEN AAN ELKAAR VASTGEMAAKT WORDEN.**

BEKIJK DE INSTALLATIE VIDEO OP [ALLIANCEGATOR.COM](http://ALLIANCEGATOR.COM)

